

产品简介

ZDH9152 是一款高增益、高线性、低噪声的放大器，该器件的工作频率为 1.5GHz~3GHz，典型 3.3V 或 5V 单电压供电。芯片内部集成了动态偏置电路，可以克服温度和工艺变化对性能带来的不利影响，以适应不同应用环境的需求。

ZDH9152 内部输入、输出阻抗已经匹配到 50Ω，外部应用电路简洁。ZDH9152 采用小型化的 8 脚 DFN2x2 封装，具有很好的可靠性和经济性。

典型应用场景

- 北斗/GNSS 系统
- 移动基础设施
- 国防/航空航天
- LTE/WCDMA/CDMA/GSM 基站
- 通用无线通讯
- 中频放大器，射频驱动放大器

极限最大额定值

参数	数值
存储温度	-65°C~+150°C
工作温度	-55°C~+125°C
极限电压 (VDD)	6V
最大输入功率 (RFIN)	+27dBm

产品特点

- 5V 或 3.3V 单电压供电，典型电流 65mA @ 5V, 52mA @ 3.3V
- 典型噪声: 0.5dB
- 典型增益: 19dB @ 2GHz、VDD=5V;
18dB @ 2GHz、VDD=3.3V
- 典型 OIP3: 34dBm @ 2GHz、VDD=5V;
33dBm @ 2GHz、VDD=3.3V
- 典型 P1dB: 22dBm @ 2GHz、VDD=5V;
18dBm @ 2GHz、VDD=3.3V
- 输入/输出 50Ω 阻抗匹配
- 绿色无铅 8 脚 DFN2x2 封装

 本产品符合所有相关法规且不含卤素。

管脚示意图 (Top View)

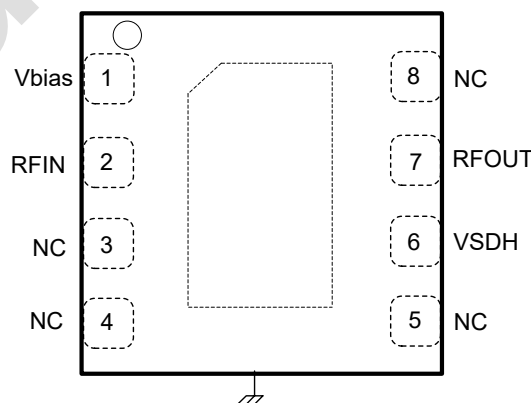

PIN No.	管脚名称	说明
1	Vbias	偏置电压输入
2	RFIN	射频输入
3,4,5,8	NC	空。悬空或接地
6	VSDH	关断控制
7	RFOUT	射频输出
9	EPAD	GND

电气参数

1、测试条件：VCC=5V，Icq=65mA，Temp= +25°C，1500MHz~3000MHz 应用电路，50Ω 测试系统。

参数	典型值				单位
	1500	2100	2400	3000	
频率	1500	2100	2400	3000	MHz
增益 (Gain)	21	19	18	17	dB
输入回损(S11)	-14	-16	-16	-15	dB
输出回损(S22)	-14	-14	-14	-16	dB
噪声系数 (NF)	0.5	0.6	0.7	0.9	dB
输出功率 1dB 增益压缩点 (P1dB)	21	22	22	21	dBm
输出三阶交调 ⁽¹⁾ (OIP3)	34	34	35	34	dBm
工作电流(Icc)	89	92	94	91	mA

注：(1) 两个 tone，间隔 1MHz，每个 tone 输出功率为 0dBm。

建议工作条件

参数		最小值	典型值	最大值	单位
工作电流 (Icc)	On State (正常)	-	92	-	mA
	Off State (关断)	-	-	1	mA
工作电压(VCC)		-	5	-	V
开启时间 (Switching on time)	90/10% RF	-	300	-	ns
关断时间 (Switching off time)	10/90% RF	-	300	-	ns
关断脚电流 (Shutdown Pin Current)	VPD>+1.5V	-	200	-	uA
关断控制(SHDN)	On State (正常)	0	-	1.1	V
	Off State (关断)	1.5	3.3	VDD	V



电气参数

2、测试条件：VCC=3.3V，Icq=52mA，Temp= +25°C，1500MHz~3000MHz 应用电路，50Ω 测试系统。

参数	典型值				单位
	1500	2100	2400	3000	
频率	1500	2100	2400	3000	MHz
增益 (Gain)	21	18	18	16	dB
输入回损(S11)	-13	-15	-15	-16	dB
输出回损(S22)	-15	-15	-15	-17	dB
噪声系数 (NF)	0.5	0.5	0.6	0.9	dB
输出功率 1dB 增益压缩点 (P1dB)	18	18	18	18	dBm
输出三阶交调 ⁽¹⁾ (OIP3)	31	33	33	32	dBm
工作电流(Icc)	66	68	67	66	mA

注：(1) 两个 tone，间隔 1MHz，每个 tone 输出功率为 0dBm。

建议工作条件

参数		最小值	典型值	最大值	单位
工作电流 (Icc)	On State (正常)	-	66	-	mA
	Off State (关断)	-	-	1	mA
工作电压(VCC)		-	3.3	-	V
开启时间 (Switching on time)	90/10% RF	-	300	-	ns
关断时间 (Switching off time)	10/90% RF	-	300	-	ns
关断脚电流 (Shutdown Pin Current)	VPD>+0.5V	-	200	-	uA
关断控制(SHDN)	On State (正常)	0	-	0.5	V
	Off State (关断)	0.5	1.8	VCC	V



应用电路图（1500MHz~3000MHz、VDD=5V）

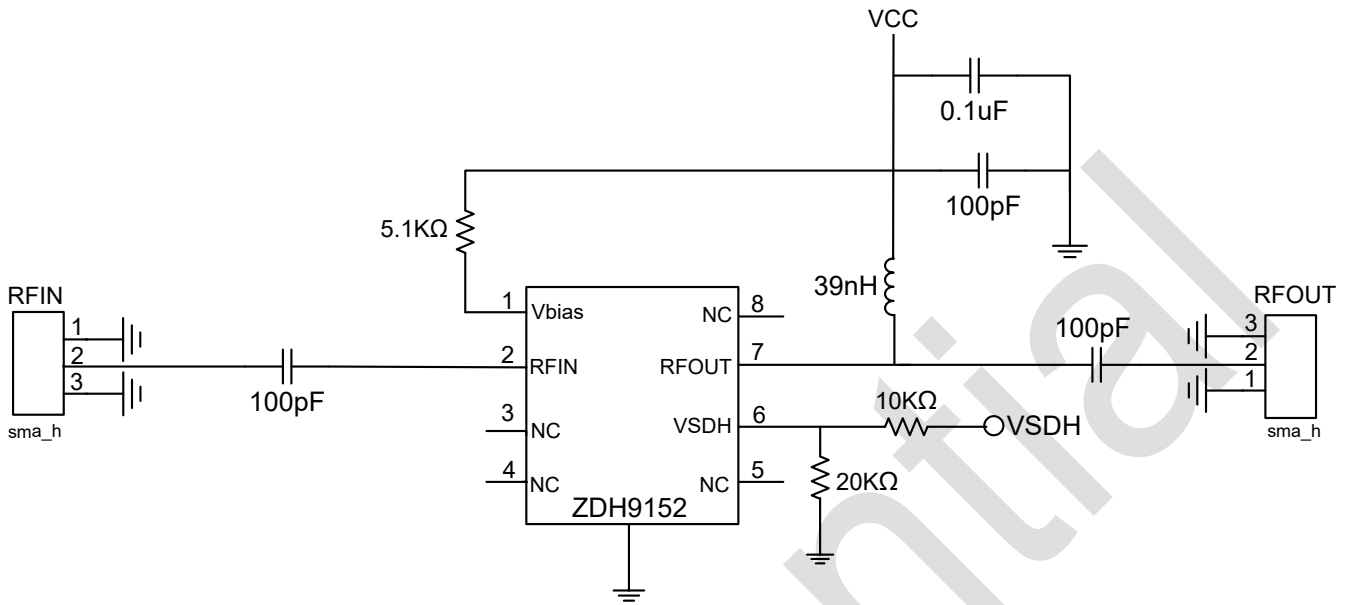

应用电路图（1500MHz~3000MHz、VDD=3.3V）

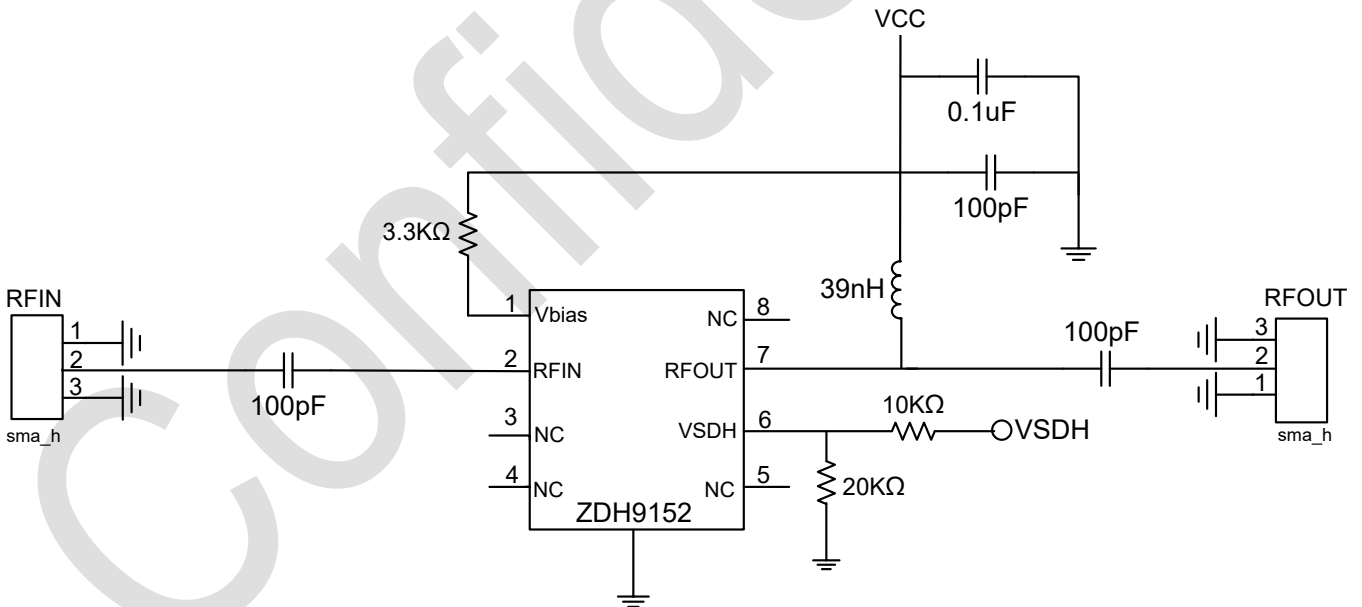



典型性能曲线图

1、测试条件: VCC=5V, Icq=65mA, Temp= +25°C, 1500MHz~3000MHz 应用电路, 50Ω 测试系统。

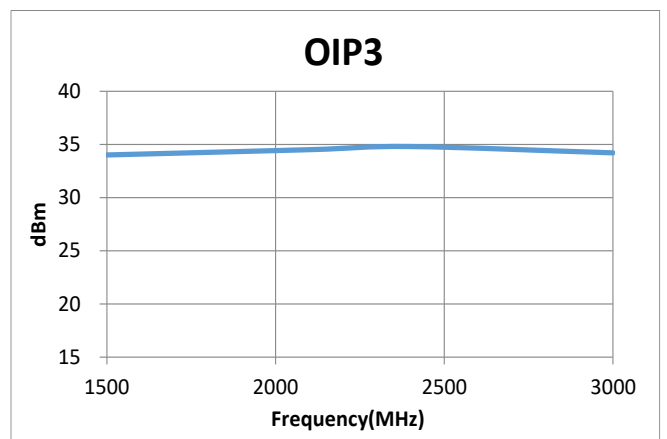
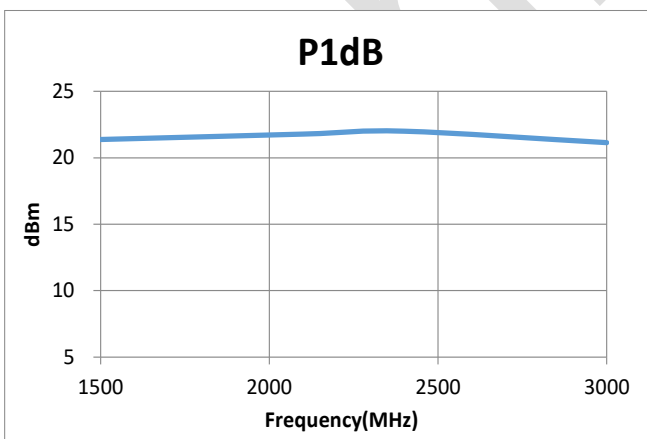
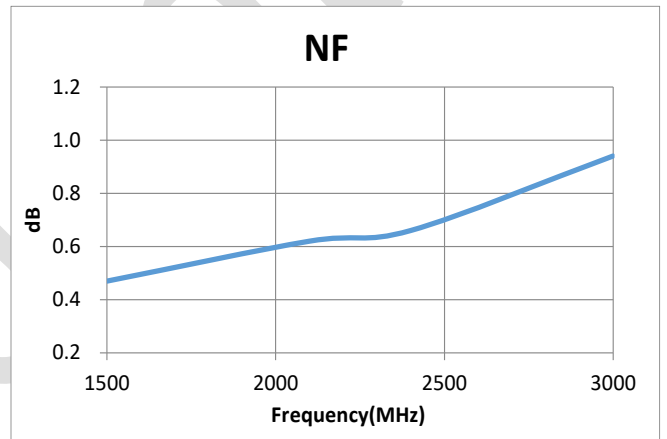
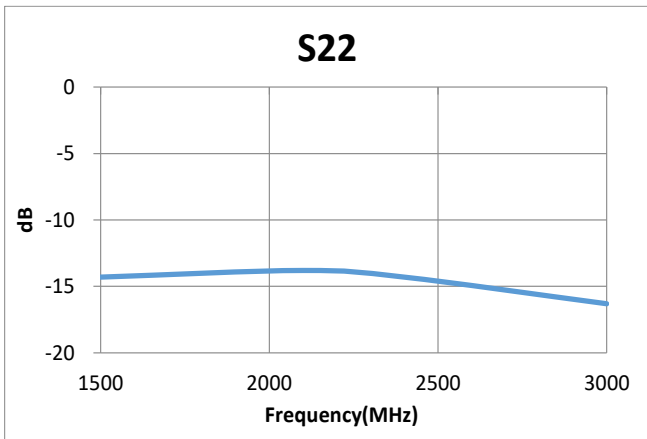
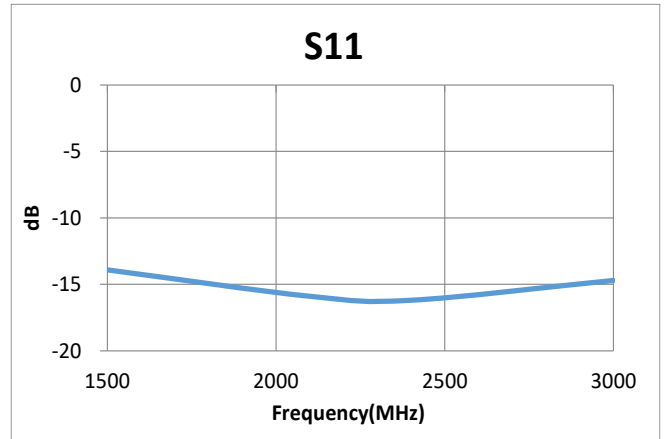
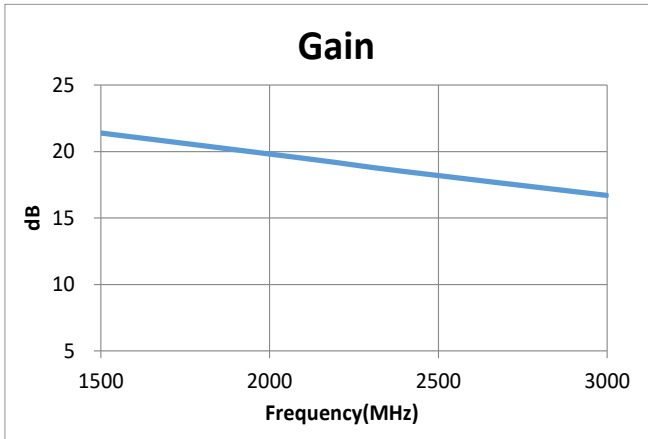



典型性能曲线图

2、测试条件：VCC=3.3V, Icq=52mA, Temp= +25°C, 1500MHz~3000MHz 应用电路, 50Ω 测试系统。

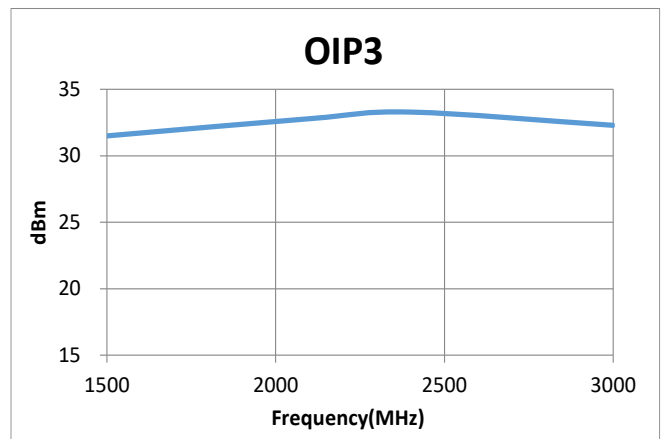
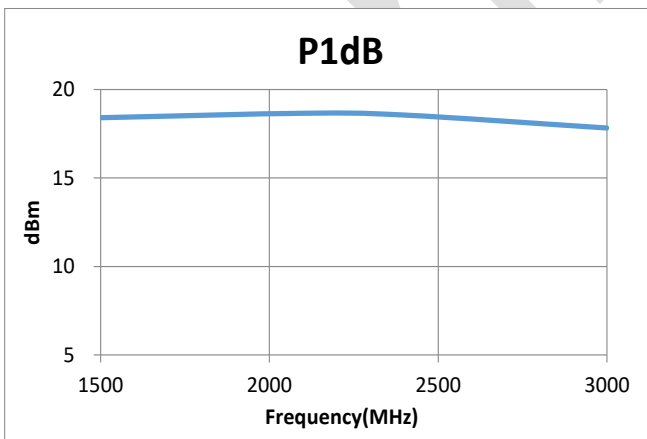
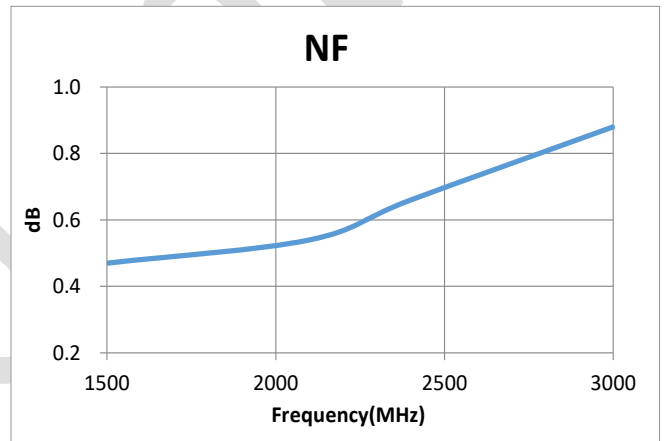
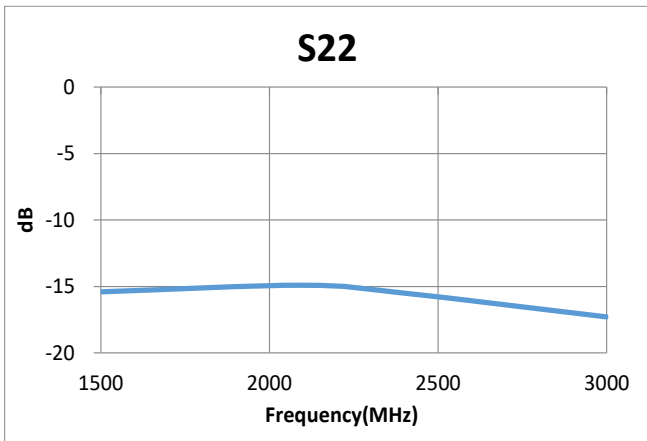
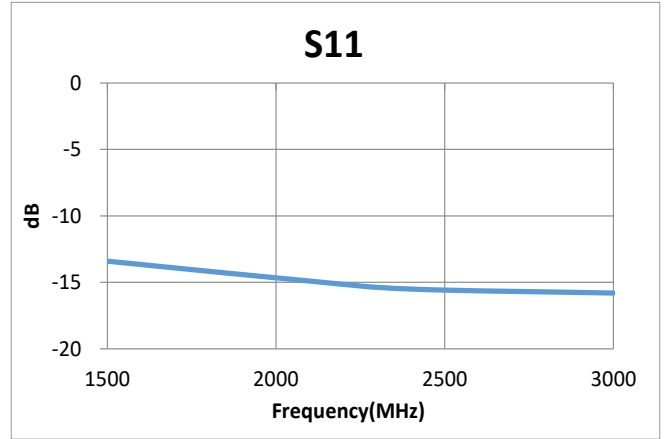
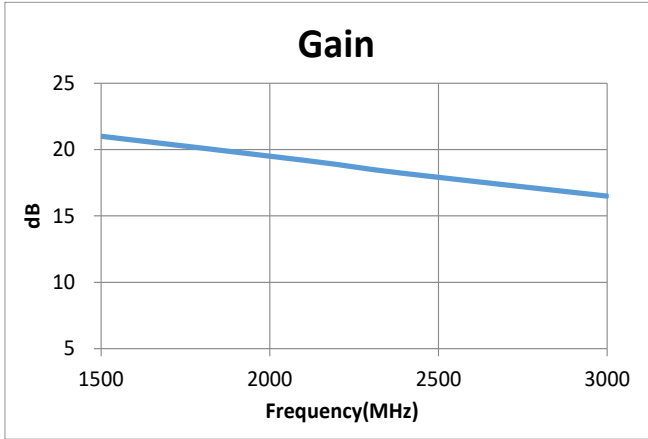



封装尺寸图

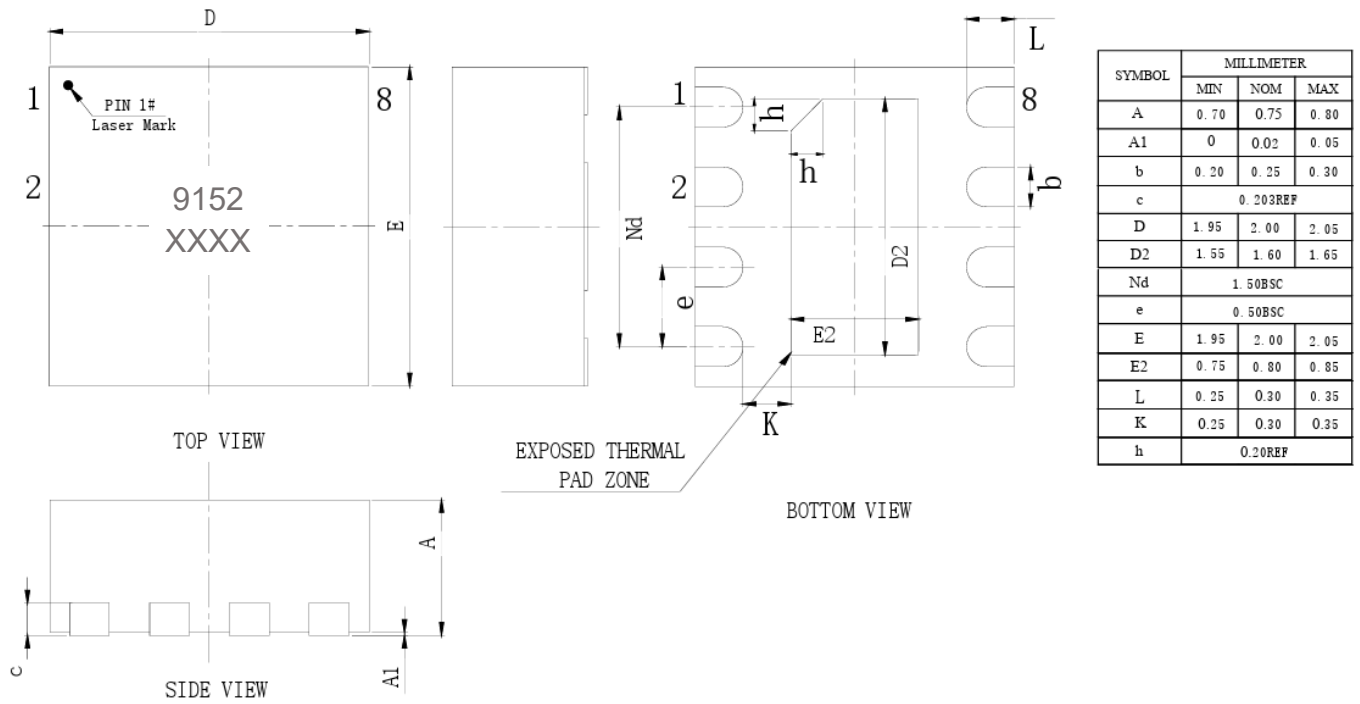

订单信息

型号	丝印	封装
ZDH9152	9152	DFN2x2-8